

目錄

数码说明书之家

第20章.08.3簡介.....	3
如何使用此手冊.....	5
包裝內容.....	6
第二章 快速入門.....	7
概觀.....	8
液晶螢幕.....	9
電池消耗參考資料.....	10
將電池充電.....	11
鎖定開關.....	12
第三章 基本用法.....	13
將五合一多功能碟連至您的電腦.....	14
Windows 98SE 上的硬體安裝.....	15
公用程式安裝.....	18
韌體更新.....	22
電源開啓和關閉.....	25
編輯曲目 (檔).....	26
音樂播放.....	27
正常播放.....	27
選取下一個或上一個曲目 (檔).....	27
快轉或倒轉.....	28
音量調整.....	28
刪除曲目 (檔).....	28
刪除所有曲目 (檔).....	29
音場設定.....	30
重複設定.....	31
FM 收音機模式.....	32
選取 FM 收音機模式.....	32

数码说明书

2005.08.30

www.54gg.com

選取 FM 電台.....	33
儲存最愛的電台.....	33
選取預存的最愛電台.....	34
錄製收音機廣播.....	34
播放錄好的 FM 語音檔.....	35
刪除錄好的 FM 語音檔.....	36
刪除所有的 FM 語音檔.....	36
音樂播放或 FM 模式切換.....	38
從音樂播放模式切換到 FM 模式.....	38
從 FM 模式切換到音樂播放模式.....	38
語音錄製.....	39
語音錄製.....	39
播放錄好的語音檔.....	41
刪除錄好的語音檔.....	41
刪除所有的語音檔.....	42
語言學習功能.....	43
[功能表] 模式.....	44
其他設定.....	49
背光.....	49
對比.....	50
電源關閉.....	51
錄音取樣頻率.....	52
語言.....	53
USB 快閃磁碟.....	54
附錄 A. 規格.....	55

第一章 簡介

新加坡國家文庫

2005 08 30

www.s4gg.com

恭喜您成為我們精心設計的可攜式數位音訊播放機 — **Acer 五合一多功能碟**的新使用者。您的新 **Acer 五合一多功能碟**可讓您更輕鬆地儲存個人資料與享用不同的音訊功能。我們很榮幸地讓我們的使用者知道—**Acer 五合一多功能碟**已通過完善全面的測試，並承襲宏碁一貫可靠信譽和客戶滿意度。

Acer 五合一多功能碟是一個高效能的可攜式數位音訊播放機，可讓使用者播放 MP3 或 WMA 音訊檔、聆聽 **FM** 收音機廣播、將您心愛的節目錄到 **Acer 五合一多功能碟**的記憶體內。除了剛剛提到的功能外，**Acer 五合一多功能碟**也可作為可攜式 **USB** 資料儲存裝置，讓使用者將其個人資料存到 **Acer 五合一多功能碟**的記憶體內。以下列出了五個 **Acer 五合一多功能碟**的主要功能：

- **音訊播放機** – 支援 MP3 和 WMA 音訊檔。
- **FM 收音機廣播** – 提供收聽 **FM** 收音機頻率的功能。使用者可儲存十組 **FM** 電台記憶，並且一邊收聽 **FM** 節目，一邊進行錄音。
- **語音或廣播節目錄音** – 提供語音或 **FM** 廣播節目的同步錄音功能。
- **語言學習功能** – 讓使用者在正常的播放當中，重複地聆聽某一小段播放內容。透過此功能，使用者可著重於重複的播放內容，進而達到學習語言的效果。
- **USB 快閃磁碟** – 讓使用者將個人資料存到 **Acer 五合一多功能碟**的記憶體內。

感謝您選擇 **Acer 五合一多功能碟**。竭誠地希望我們其他的高品質產品亦可滿足您個人任何的需要和興趣。

如何使用此手冊

此使用手冊提供了如何安裝與操作您 **Acer 五合一多功能碟** 的相關指示與說明。我們假設採用 **Windows 98SE** 作業系統的使用者已熟悉其作業系統，並可依照逐步的指示來安裝 **Acer 五合一多功能碟** 的驅動程式。若您還無法妥善地管理作業系統，建議您在安裝提供的驅動程式之前，先參閱您的 **Microsoft Windows** 手冊，學習 **Microsoft Windows** 的細節。

第一章「**簡介**」，提供您所有 **Acer 五合一多功能碟** 附件的說明。請在打開包裝盒時，檢查是否擁有所有的附件。若有任何項目損毀或遺失，請直接洽詢 **Acer 五合一多功能碟** 的供應商。

第二章「**快速入門**」，介紹多功能碟的功能鍵，並教您如何將 **AAA** 電池置入多功能碟後面的電池盒內。

第三章「**基本用法**」，說明如何以各種方式使用您的新五合一多功能碟。建議您在使用此五合一多功能碟之前，先仔細地閱讀本章。

附錄 **A**「**規格**」，提供此五合一多功能碟的規格。

包裝內容

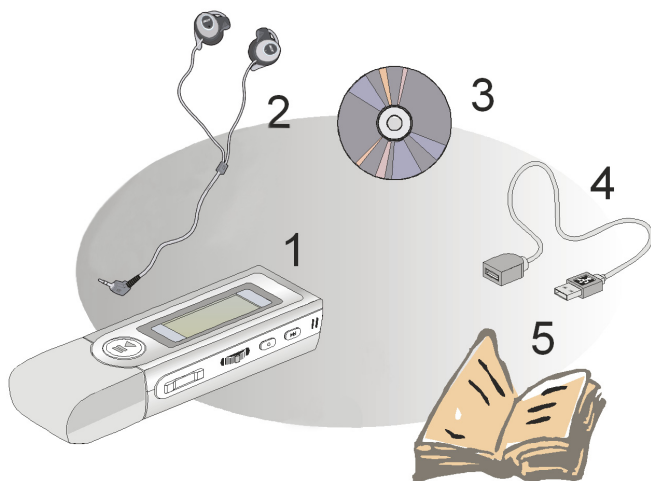

1. Acer 五合一多功能碟
2. 耳扣式的耳機
3. 程式驅動光碟
4. USB 纜線
5. 快速指引手冊

第二章 快速入門

概觀

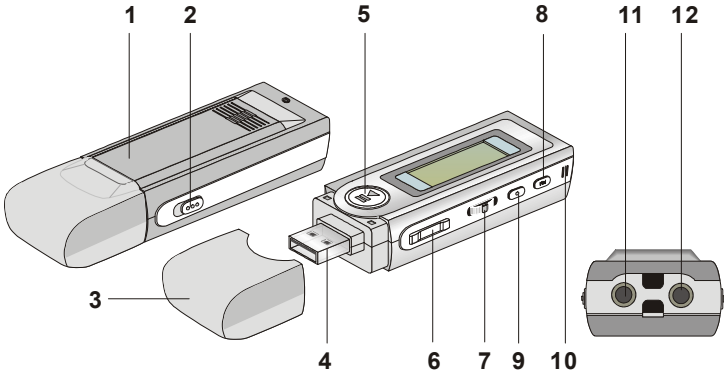

- 1. 電池
滑開可將 AAA 電池置入於此。
- 2. 鎖定開關
切換到鎖定位置，防止當此五合一多功能碟在錄音或播放時被意外碰到。
- 3. USB 保護蓋
在將五合一多功能碟接到電腦時，脫去蓋子。
- 4. USB 接頭
將提供的 USB 纜線一端接至此處。
- 5. 播放/暫停
在音樂/錄音播放模式中，按一下可播放或暫停播放；在 FM 模式中，按一下可逐一地選擇預存的最愛電台。
- 6. 音量+/-
按下 +/- 鈕可增加或減少音量等級。
- 7. 功能表
按下按鈕或將它往右或往左推，可作不同的調整。
- 8. Fn
按一下可選取 FM 電台模式。
- 9. 錄音
按一下可開始或停止 FM 或語音錄製。
- 10. MIC
麥克風
- 11. 耳機孔
將提供的耳機插至此處。
- 12. 音訊輸入孔
將音聲訊號插至此處。



1. 保持 (鎖定) 開關 指出鎖定功能已啓用。
2. 播放狀態 顯示音樂或語音檔的播放狀態。
3. 音量 顯示音量狀態。
4. A 到 B 區段重複 指出「A 到 B 區段重複」功能已啓用。
5. 播放模式 指出播放模式，包括 Normal (一般)、Repeat One (重複目前單曲)、Repeat All (重複所有歌曲)、Shuffle (隨選撥放) 和 Shuffle Repeat (隨選重複撥放)。
6. 音場設定 指示 EQ 模式(音場設定)狀態，包括 Normal (一般)、Classical (古典樂)、POP(流行樂)、Rock (搖滾樂) 和 Jazz (爵士樂)。
7. 電池狀態 指示電池狀態。
8. 播放檔名 顯示正在播放的檔名。

電池消耗參考資料

電池類別	錄音	播放
420mA/小時鋰離子電池	約 16 小時的語音或 FM 收音機錄音	約 16 小時的音樂播放

- 注意：**
1. 請使用相同款之鋰電池。
 2. 若有一段長時間不會使用此多功能碟，請記得取出電池。
 3. 電池電源線與機器主體的連接方向只有一種，若因插反或電池電源線因人為因素而損毀，將會導致機器本身或功能有不正常的現象。

將電池充電

本產品提供一可長效播放的鋰電池組，請將五合一多功能碟的USB 保護蓋卸

除，再把此五合一多功能碟的USB 頭，插入個人電腦的USB 埠中，在不需按任何鍵啓動的情況下，五合一多功能碟即會自動開始充電，當電量達到滿載時，即會停止充電。

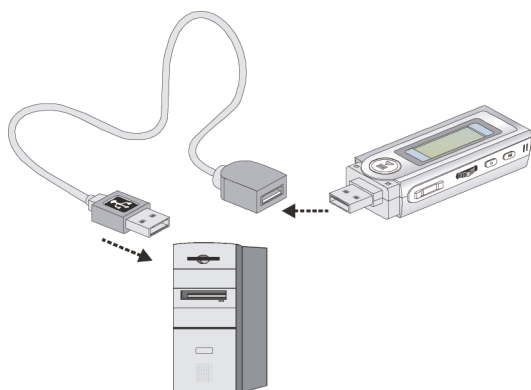

注意：第一次充電至電量滿載的時間約莫2.5 個小時。

鎖定開關

此五合一多功能碟側面提供了一個鎖定開關，可防止在多功能碟錄音或播放時意外碰到。一旦鎖定開關滑至鎖定位置，多功能碟的所有功能鍵都會立即停用。

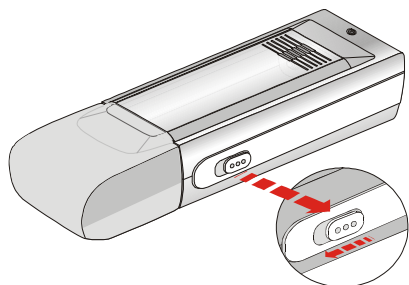

第三章 基本用法

將五合一多功能碟連至您的電腦

1. 移開 USB 保護蓋。

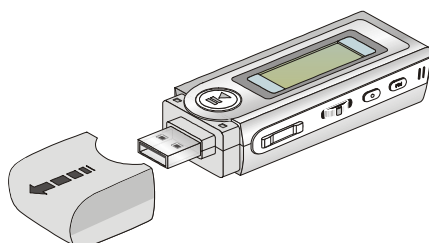

2. 將提供的 USB 纜線一端插至您的電腦內，另一端插至五合一多功能碟。

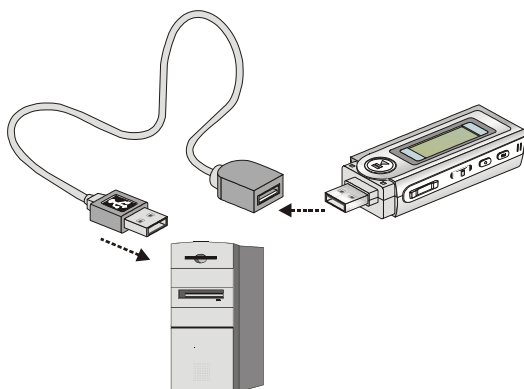

3. 當五合一多功能碟接至電腦之後，作業系統應該就會自動偵測到五合一多功能碟。

注意：若您的電腦的作業系統為 *Windows 98SE*，就需要用到五合一多功能碟的硬體驅動程式。

Windows 98SE 上的硬體安裝

對於 Windows 98SE 作業系統而言，它應該會在五合一多功能碟第一次連至您的電腦時自動偵測到新的硬體。請依照底下的指示來安裝此五合一多功能碟的驅動程式。

1. 按 [下一步] 繼續。



2. 選取 **[搜尋裝置的最適用的驅動程式]** 繼續。



3. 放入所提供的磁片，然後選取 **[CD-ROM 光碟機]** 繼續。



4. 按 [下一步] 繼續。



5. 按一下 [完成]，驅動程式就已安裝成功。



公用程式安裝

Acer 五合一多功能碟透過 Internet 提供了有用的公用程式來升級 Acer 所提供的最新韌體。若要安裝此公用程式，只需將所提供的光碟插入電腦內，接著依照螢幕上的指示進行即可。

1. 按一下 **[Next]** 繼續。

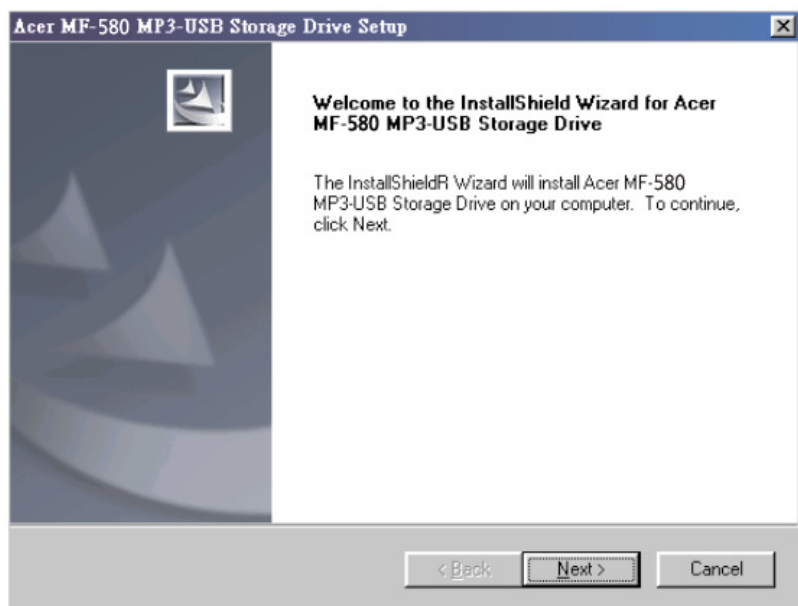

2. 按一下 [Yes] 繼續。

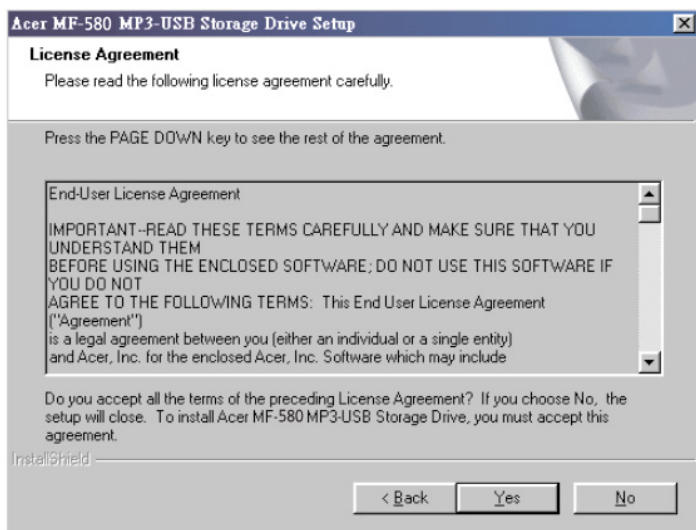

3. 按一下 [Next] 繼續。

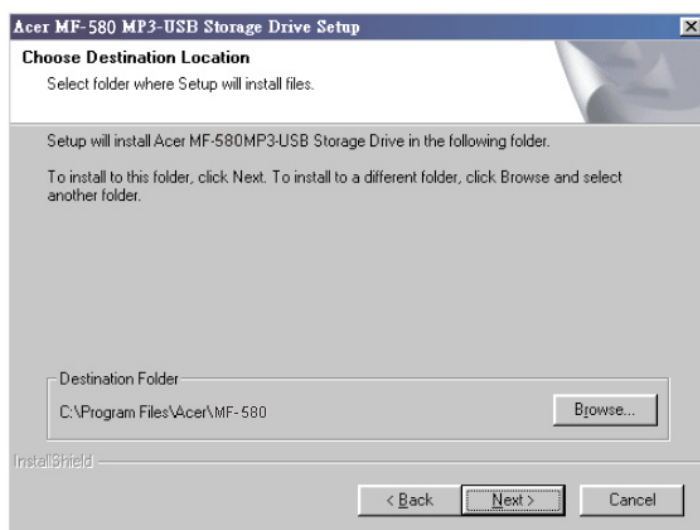

4. 按一下 **[Next]** 繼續。

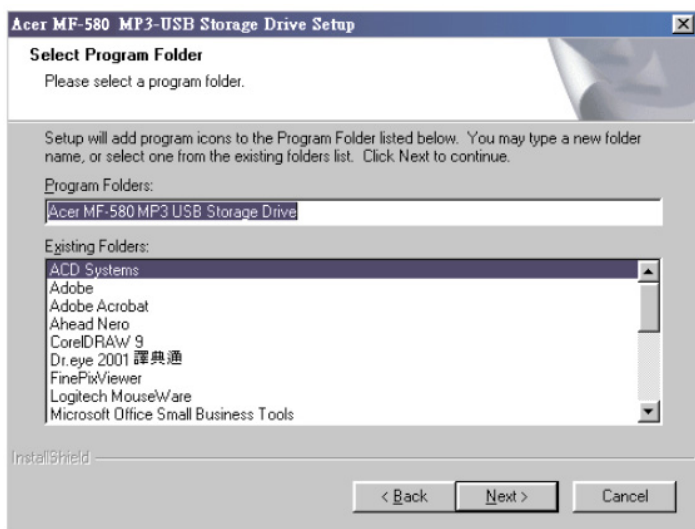

5. 安裝將會開始進行。

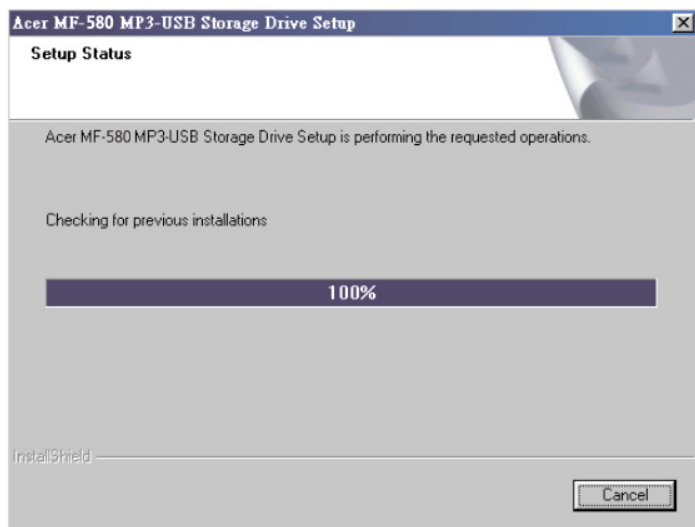

6. 按一下 **[Finish]** 繼續。

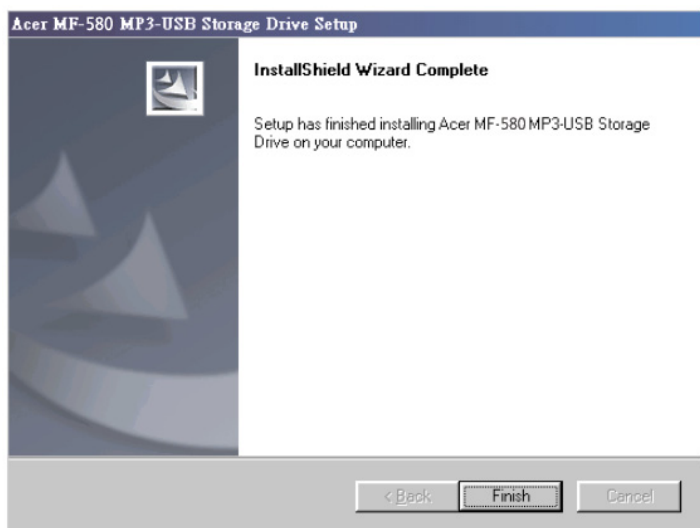

韌體更新

1. 按下並且不可放開播放鈕 然後以 USB 連結硬體到主機。
2. 硬體會進入恢復模式。
3. 在[Device Manager]會出現一個新的磁碟叫做 **Player Recovery Device Class** 。

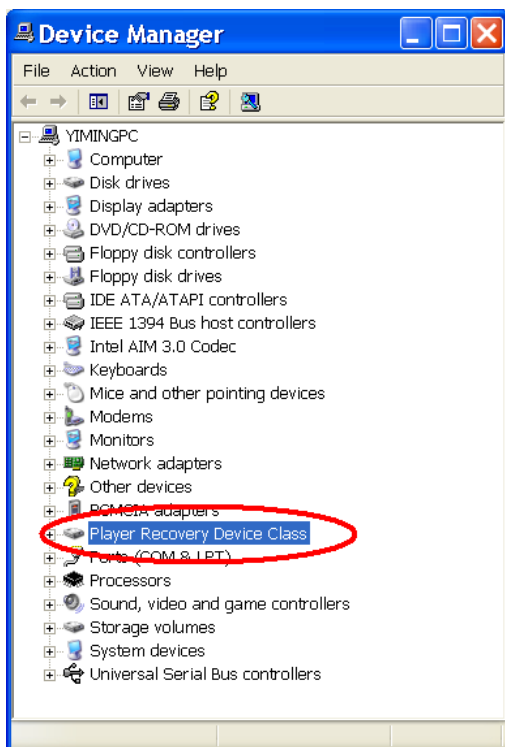

4. 放開播放鈕
5. 從[開始]選單中，啓動[**Update**]程式 (開始-> 所有程式 -> **Acer 五合一多功能碟**-> 更新)。它將會執行韌體作更新。



6. 執行韌體之後，會看到一個更新對話視窗。

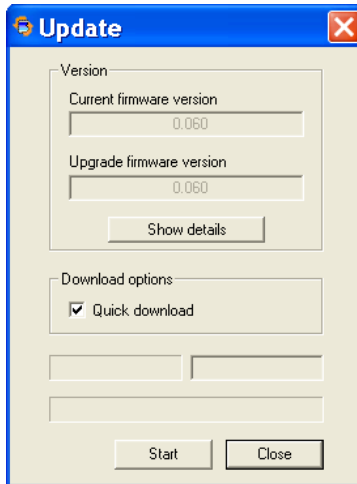

若您選擇**[Quick download]**，它會先格式化五合一多功能碟然後下載韌體，否則將只會下載韌體而已。

7. 按下**[開始]**鈕開始下載。

8. 如果您刪除 **settings.dat**，您所有 MP3 player 設定將會被清除。

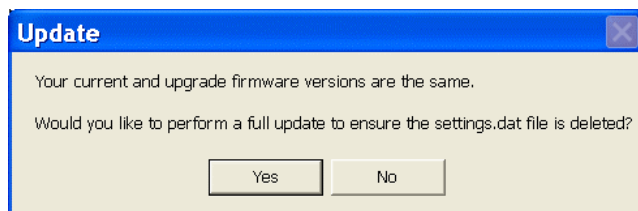

電源開啓和關閉

1. 按一下 **[播放/暫停]**「▶ ||」按鈕來開啓電源。

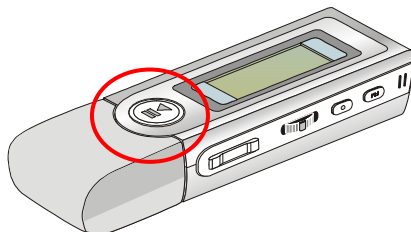

2. 要關閉 USB 裝置的電源，請按住 **[播放/暫停]**「▶ ||」按鈕，直到電源關閉。當您按 **[播放/暫停]**「▶ ||」按鈕較長的時間來關閉五合一多功能碟，將會看到**關閉電源狀態**列出現在螢幕上，告訴您電源關閉的狀態，請注意，關閉電源約需三到五秒。



編輯曲目 (檔)

1. 按下 **[播放/暫停]**「▶ ||」按鈕來開啓五合一多功能碟的電源。若還沒有任何曲目加入此多功能碟的記憶體內，您將會在畫面上看到下列訊息。

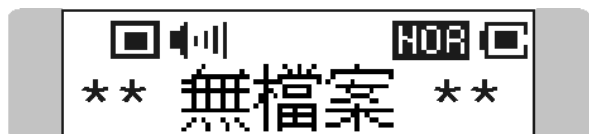

2. 去除 USB 保護蓋，接著將提供的 USB 纜線一端插至您的電腦，另一端插至五合一多功能碟。按一下 **[播放/暫停]**「▶ ||」按鈕來開啓聯結。
3. 您將看到底下的畫面。



4. 移至 **[開始]** / **[程式集]** / **[Windows 檔案總管]**，接著按 **[MF-550]**。
5. 在您自己的資料夾內選取您要的曲目 (檔)，並將它們移到五合一多功能碟內。當選定的曲目 (檔) 傳送到五合一多功能碟時，您會看到底下的訊息。



注意：請勿在檔案傳輸進行中，將五合一多功能碟與電腦的連接中斷，否則可能導致一些系統故障。

6. 您可在五合一多功能碟底下，加入、刪除或編輯資料夾，就和您在磁碟底下所做的一樣。換言之，此五合一多功能碟的運作方式就好像您的另一台可攜式硬碟。

音樂播放

正常播放

1. 按下 **[播放/暫停]** 「▶ ||」 按鈕來播放目前的選定檔案。
2. 在播放過程中，再按一下 **[播放/暫停]** 「▶ ||」 按鈕可暫停播放。

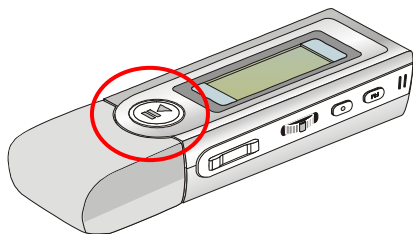

選取下一個或上一個曲目 (檔)

1. 在播放過程中，將 **[功能表]** 按鈕往右推一次，可跳到下個曲目。

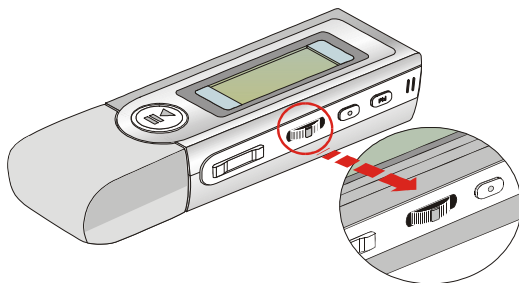

2. 或者，將 **[功能表]** 按鈕往左推一次，可跳回上個曲目。



快轉或倒轉

1. 在播放過程中將 **[功能表]** 按鈕往右推，並保持在該位置，可快轉目前的曲目。
2. 或者，在播放過程中將 **[功能表]** 按鈕往左推，並保持在該位置，可倒轉目前的曲目。

音量調整

1. 按下 **[增加音量]** 或 **[減少音量]** 按鈕，可將播放音量調大或調小。
2. 您可檢查液晶螢幕來檢視音量狀態。

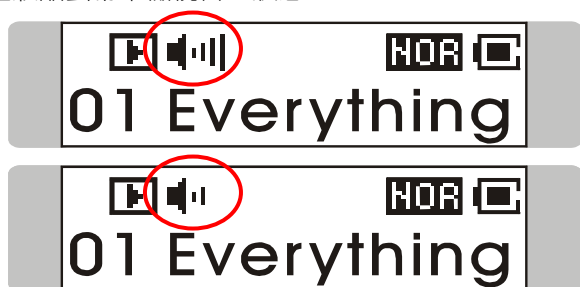

刪除曲目 (檔)

1. 按一下 **[功能表]** 按鈕，接著將 **[功能表]** 按鈕往右推四次，現在螢幕上應該會出現 DELETE FILE(刪除檔案) 的訊息。

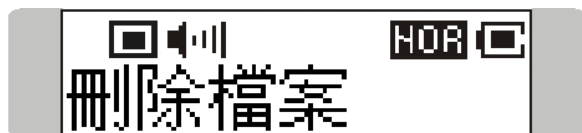

2. 按一下 **[功能表]** 按鈕，接著推一下 **[功能表]** 按鈕來選取 [DEL MUSIC(刪除 MP3 音樂)]。



3. 所有儲存的檔案都會依序顯示，請將 **[功能表]** 按鈕切到右邊或左邊，選取 **[Y]** 來刪除顯示在螢幕上的檔案，選取 **[N]** 跳到下個檔案，或選取 **[EXIT]** 離開目前的畫面。



刪除所有曲目 (檔)

1. 按一下 **[功能表]** 按鈕，接著將 **[功能表]** 按鈕往右推四次，現在螢幕上應該會出現 **DELETE FILE (刪除檔案)** 的訊息。

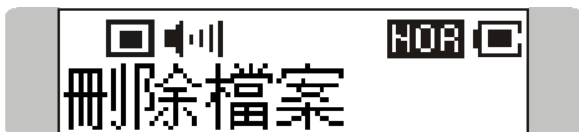

2. 按一下 **[功能表]** 按鈕，接著將 **[功能表]** 按鈕往右推兩次來選取 **[DEL ALL MUSIC(刪除全部 MP3)]**。

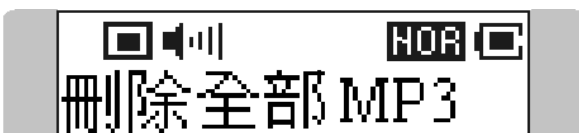

3. 當您在畫面上看到 **DEL ALL MUSIC(刪除全部 MP3)**，請按下 **[功能表]** 按鈕，接著選取 **[Y]** 刪除所有音樂檔。請注意，要刪除所有檔案可能需要幾秒鐘。



音場設定

當您聆聽音樂時，可選擇您要的音場設定模式來滿足您的個人需求或習慣。

1. 按一下 **[功能表]** 按鈕，接著將 **[功能表]** 按鈕往右推三次，現在螢幕上應該會出現 **SETTINGS(功能設定)** 的訊息。

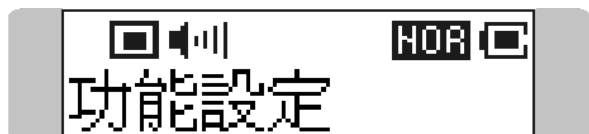

2. 按一下 **[功能表]** 按鈕，現在螢幕上應該會出現 **音場設定** 訊息。

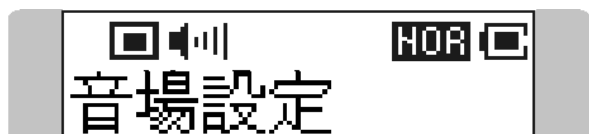

3. 按一下 **[功能表]** 按鈕，然後將 **[功能表]** 按鈕切到右邊或左邊，以選擇 **NORMAL(一般)**、**ROCK(搖滾樂)**、**JAZZ(爵士樂)**、**CLASSICAL(古典樂)** 和 **POP(流行樂)** 任一個音場設定模式。預設的音場設定為 **NORMAL(一般)** 模式。
4. 當您選取特定的音場設定模式時，每個不同音場設定模式的指示符號將會出現在螢幕上。

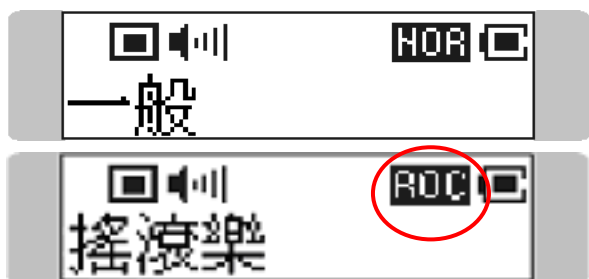

重複設定

當您播放音樂或語音檔時，可在 NORMAL(一般)、REPEAT ONE(重複目前單曲)、REPEAT ALL(重複所有歌曲)、SHUFFLE(隨選撥放)和 SHUFFLE REP(隨選重複撥放) 之間選取您要的播放設定。

1. 按一次 **[功能表]** 按鈕，接著將 **[功能表]** 按鈕往右推三次，現在螢幕上應該會出現 SETTINGS(功能設定) 訊息。

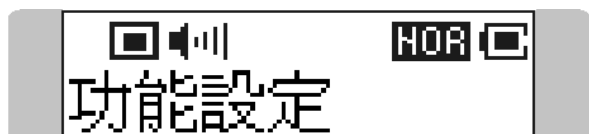

2. 按一下 **[功能表]** 按鈕，螢幕上應該會出現 REPEAT(播放模式) 的訊息。

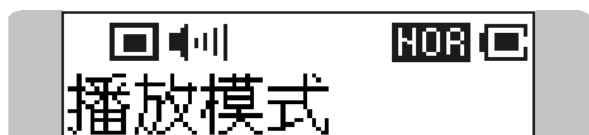

3. 按一下 **[功能表]** 按鈕，將 **[功能表]** 按鈕切到右邊或左邊，選擇 NORMAL(一般)、REPEAT ONE(重複目前單曲)、REPEAT ALL(重複所有歌曲)、SHUFFLE(隨選撥放)或 SHUFFLE REP(隨選重複撥放)。

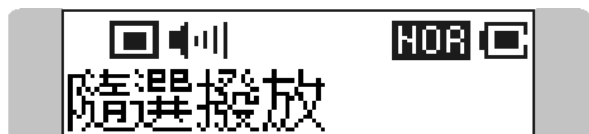
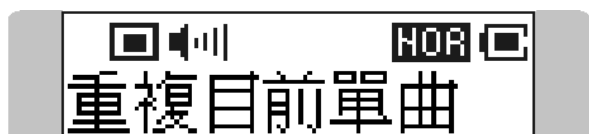

FM 收音機模式

選取 FM 收音機模式

1. 按住五合一多功能碟旁邊的 **Fn** 按鈕一秒鐘來選取 FM 模式。

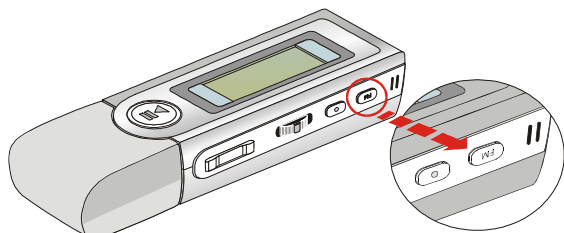

2. 或者，您可按一下 **[功能表]** 按鈕，接著將 **[功能表]** 按鈕往右推兩次。

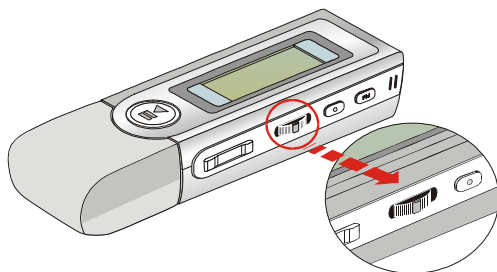

3. 若螢幕上出現 FM RADIO(FM 收音機)，請按一下 **[功能表]** 按鈕來選取 FM 收音機模式。



4. 若螢幕上未出現 FM RADIO(FM 收音機)，請將 **[功能表]** 按鈕往右推，直到 FM RADIO(FM 收音機) 出現。

選取 FM 電台

1. 選好 FM 收音機模式之後，可將 [功能表] 按鈕往右或往左推，選取您要的電台。
2. 當您搜尋您要的電台時，會看到頻率出現在螢幕上。

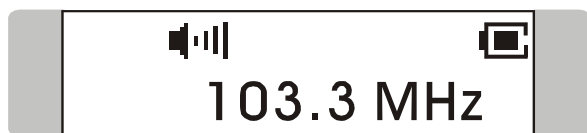

儲存最愛的電台

透過此最愛電台的記憶功能，您可將名為 P01 到 P10 的 10 組最愛電台存到此五合一多功能碟的記憶體內。

1. 若要儲存最愛的電台，請先選取您要的頻率。

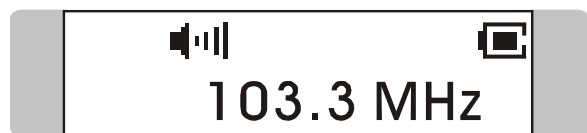

2. 按一下 [功能表] 按鈕，螢幕上應該會出現 SAVE TO P01(儲存至 P01)。



3. 將 [功能表] 按鈕切到右邊或左邊，選取您要的最愛電台編號。

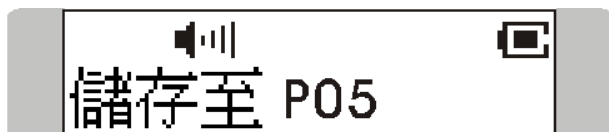

4. 現在，再按 [功能表] 按鈕，將選取的頻率存到選定的最愛電台編號。

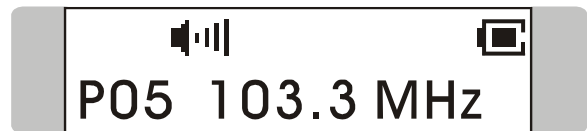

5. 若要設定另一個最愛電台，請重複步驟 1 到 4。

選取預存的最愛電台

1. 若要選取預存的最愛電台，請重複地按「▶ ||」按鈕。
2. 當您要的預存最愛電台出現在螢幕上，即可放開「▶ ||」按鈕。



錄製收音機廣播

1. 選取您要的電台頻率。



2. 按住 Fn 按鈕旁的 REC「●」按鈕約 2 秒鐘，然後放開 REC「●」按鈕。

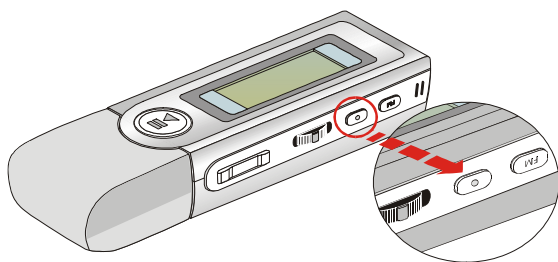

3. 當您按 REC「●」按鈕較長的時間後再放開，選取的電台頻率就會開始錄製。螢幕將顯示產生一個 FM 錄音檔，並放在 [/VOICE/] 資料夾底下。錄音檔名的順序將從 [F001.WAV] 開始，接著是 [F002.WAV]，其餘依此類推。



4. 若要停止錄音，請再按 REC「●」按鈕或 [功能表] 按鈕。
5. 錄音的最大長度為錄音時所剩下的可用記憶體空間。

播放錄好的 FM 語音檔

1. 若要播放錄好的 FM 語音檔，請按一下 [功能表] 按鈕，接著將 [功能表] 按鈕往右推一次，現在螢幕上應該會出現 VOICE(錄音音樂)訊息。

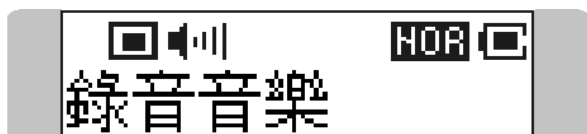

2. 再按下 [功能表] 按鈕，接著將 [功能表] 按鈕往右或往左推，選取您要的錄製 FM 語音檔。



3. 當您選定了語音檔時，按下「▶ ||」按鈕開始播放。
4. 請注意，在搜尋您要的錄製語音檔時，所有錄好的 FM 語音檔都會依序顯示。

刪除錄好的 FM 語音檔

1. 若要刪除錄好的 FM 語音檔，請按 **[功能表]** 按鈕，接著將 **[功能表]** 按鈕往右推四次，現在螢幕上應會出現 DELETE FILE(刪除檔案) 的訊息。

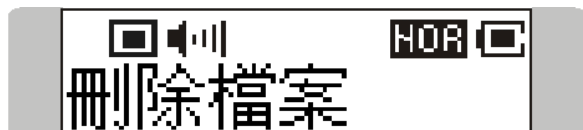

2. 按一下 **[功能表]** 按鈕，接著將 **[功能表]** 按鈕往右推來選取 DEL VOICE(刪除錄音音樂)。



3. 所有錄好的 FM 語音檔將會依序顯示。將 **[功能表]** 按鈕切到右邊或左邊，選取 **[Y]** 來刪除顯示在螢幕上的檔案，選取 **[N]** 跳到下個檔案，選擇 **[EXIT]** 則離開目前的畫面。

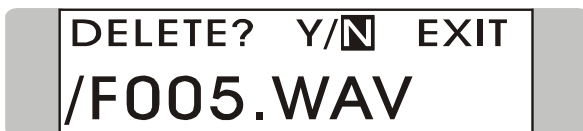

刪除所有的 FM 語音檔

1. 按一下 **[功能表]** 按鈕，接著將 **[功能表]** 按鈕往右推四次，現在螢幕上應該會出現 DELETE FILE(刪除檔案) 的訊息。

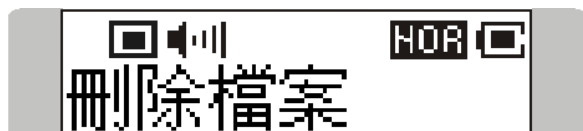

2. 按一下 **[功能表]** 按鈕，接著將 **[功能表]** 按鈕往右推兩次來選取 **[DEL ALL VOICE(刪除全部錄音)]**。

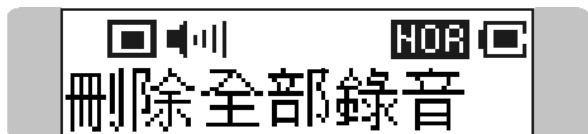

3. 當畫面上出現 **DEL ALL VOICE(刪除全部錄音)** 時，按下 **[功能表]** 按鈕，接著選取 **[Y]** 來刪除所有的 **FM** 語音檔。請注意，要刪除所有檔案可能需要幾秒鐘。



音樂播放或 FM 模式切換

從音樂播放模式切換到 FM 模式

按住五合一多功能碟側面的 **Fn** 按鈕約幾秒鐘來選取 FM 模式。

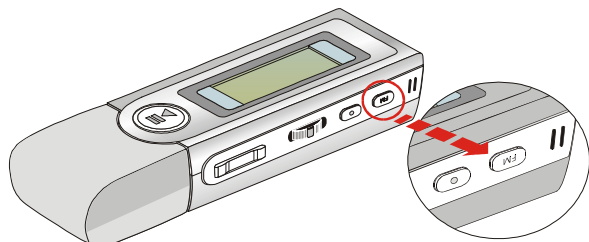

從 FM 模式切換到音樂播放模式

按住五合一多功能碟側面的 **Fn** 按鈕一秒鐘，接著放開 **Fn** 按鈕。

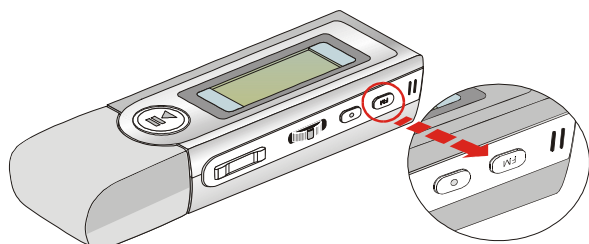

語音錄製

此五合一多功能碟也可作為同步錄音機。您可用內建的麥克風或是透過音訊輸入端子，使用其他音訊來源如 CD 播放器，來錄您自己的語音、面談或演講等內容。要進行語音錄製，請先在功能選項中，選擇錄音輸入來源為內建 MICROPHONE 或 LINE-IN，再執行底下所示的步驟。

語音錄製

此五合一多功能碟提供兩個方法來進行語音錄製，請依照底下的指示來學習這兩種方法。

方法 I (當錄音輸入來源選擇為內建 MICROPHONE 時)

1. 按一下 **Fn** 按鈕旁邊的 **REC** 「●」按鈕，啟動語音錄製功能。
2. 螢幕上將顯示產生了一個錄音檔，並放在 [/VOICE/] 資料夾底下。錄音檔名的順序將從 [V001.WAV] 開始，接著是 [V002.WAV]，其餘依此類推。

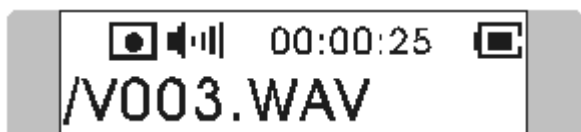

3. 若要停止錄音，只要再按 **REC** 「●」按鈕，您就會看到狀態還原成先前的狀態。

注意：當選擇錄音輸入來源為 **LINE-IN** 時，所錄製的檔案將會存放在 [/LINE-IN/] 資料夾底下，而檔名順序亦會從 [L001.WAV] 開始，接著是 [L002.WAV]，其餘依此類推，現正儲存的檔名，並會顯示在螢幕上。

方法 II (當錄音輸入來源選擇為內建 MICROPHONE 時)

1. 按一下 [功能表] 按鈕，接著將 [功能表] 按鈕往左推兩次。
2. 若螢幕出現 (錄音) 的訊息，請再按一下 [功能表] 按鈕開始錄音。



3. 請按 **[功能表]** 按鈕，啟動語音的錄製。

注意：您也可以按 Fn 按鈕旁邊的 REC 「●」按鈕，啟動語音錄製功能。

4. 螢幕上將顯示產生了一個錄音檔，並放在 **[/VOICE/]** 資料夾底下。錄音檔名的順序將從 **[V001.WAV]** 開始，接著是 **[V002.WAV]**，其餘依此類推。

注意：當錄音輸入來源選擇為**LINE-IN**時，請參考上節 **[方法]** 說明。

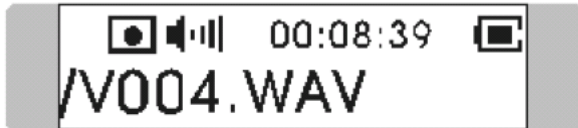

5. 若要停止錄音，只要再按 **[功能表]** 按鈕或REC「●」按鈕，您就會看到畫面上的訊息還原成先前的狀態。



6. 要離開錄音模式，請將 **[功能表]** 按鈕往右推一次到**[結束]**，接著按一下 **[功能表]** 按鈕。



播放錄好的語音檔

1. 若要播放錄好的語音檔，請按一下 **[功能表]** 按鈕，接著將 **[功能表]** 按鈕往右推一次，現在螢幕上應該會出現 VOICE(錄音音樂) 的訊息。

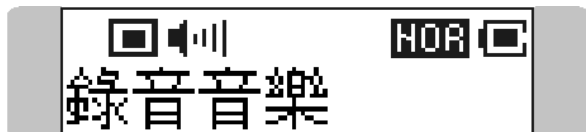

2. 再按下 **[功能表]** 按鈕，接著將 **[功能表]** 按鈕往右或往左推，選取您要的錄製語音檔。



3. 請注意，在搜尋您要的錄製語音檔時，所有錄好的語音檔都會依序顯示。

刪除錄好的語音檔

1. 若要刪除錄好的語音檔，請按一下 **[功能表]** 按鈕，接著將 **[功能表]** 按鈕往右推四次，現在螢幕上應會出現 DELETE FILE(刪除檔案) 的訊息。

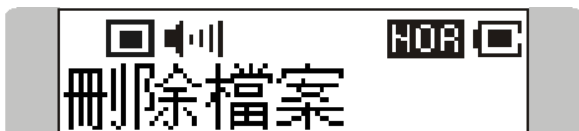

2. 按一下 **[功能表]** 按鈕，接著將 **[功能表]** 按鈕往右推來選取 DEL VOICE(刪除錄音音樂)。

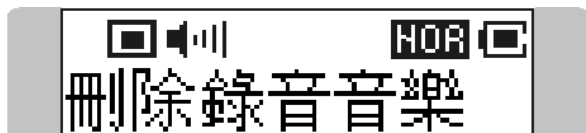

3. 所有錄好的檔案將會依序顯示。將 **[功能表]** 按鈕切到右邊或左邊，選取 **[Y]** 來刪除顯示在螢幕上的檔案，選取 **[N]** 跳到下個檔案，選擇 **[EXIT]** 則離開目前的畫面。

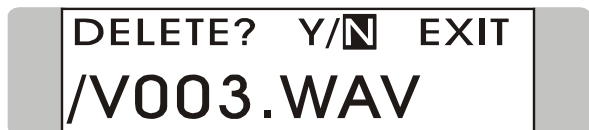

刪除所有的語音檔

1. 按一下 **[功能表]** 按鈕，接著將 **[功能表]** 按鈕往右推四次，現在螢幕上應該會出現 DELETE FILE(刪除檔案) 的訊息。

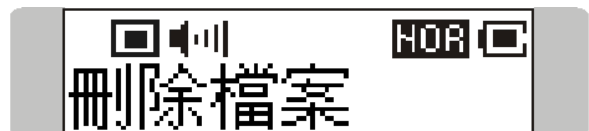

2. 按一下 **[功能表]** 按鈕，接著將 **[功能表]** 按鈕往右推兩次來選取 DEL ALL VOICE(刪除全部錄音)。

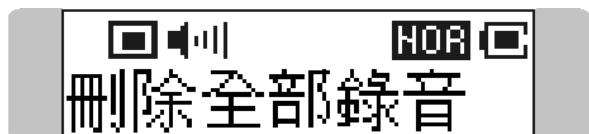

3. 當畫面上出現 DEL ALL VOICE(刪除全部錄音) 時，按下 **[功能表]** 按鈕，接著選取 **[Y]** 來刪除所有語音檔。請注意，要刪除所有檔案可能需要幾秒鐘。



語言學習功能

此五合一多功能碟可讓使用者在正常的播放當中，重複地聆聽某一小段播放內容。透過此功能，使用者可更著重於重複的播放內容，進而達到學習語言的效果。要使用此功能，請遵循底下的指示：

1. 在正常播放當中，尋找您想設定的重複播放起點，然後按一下 **Fn** 按鈕。
2. 當您第一次按下 **Fn** 按鈕時，將會看到 **A-** 標示出現在畫面上。



3. 接著，尋找想要設定的重複播放終點，然後再按 **Fn** 按鈕。
4. 當您按下 **Fn** 按鈕第二次時，會在畫面上看到 **A-B** 標示出現在畫面中，這代表您已成功地設好重複的播放。



5. 當 **A-B** 標示出現在畫面上之後，就可持續地聆聽先前設定的重複播放內容。
6. 若要取消重複的播放，並回到正常的播放，請再按 **Fn** 按鈕，之後螢幕上的 **A-B** 標示就會消失。

[功能表] 模式

此五合一多功能碟提供一個 **[功能表]** 切換按鈕，裡面包含了針對 **Acer 五合一多功能碟**設計的大多數功能。透過此 **[功能表]** 切換按鈕，您可快速輕鬆地切換於音樂播放、FM 收音機或錄音模式、EQ 設定(音場設定)或任何五合一多功能碟的其他設定。

[功能表] 表格		
MP3 音樂		
錄音音樂		
功能設定	音場設定	一般、搖滾樂、爵士樂、古典樂、流行樂
	播放模式	一般、重複目前單曲、重複所有歌曲、隨選撥放、隨選重複撥放
	螢幕背光設定	功能關閉/2 秒關閉/5 秒關閉/10 秒關閉/30 秒關閉
	螢幕對比設定	調整列
	自動關機設定	功能關閉/1 分鐘關閉/2 分鐘關閉/5 分鐘關閉/10 分鐘關閉
	錄音取樣頻率	8000Hz / 11025Hz / 16000Hz / 22050Hz / 32000Hz / 44100Hz / 48000Hz
	語音輸入來源	MICROPHONE (內建麥克風) / LINE-IN (音訊輸入)
	語言設定	繁體中文/英文
刪除檔案	刪除 MP3 音樂	每次刪除一個音樂檔
	刪除全部 MP3	刪除所有音樂檔
	刪除錄音音樂	每次刪除一語音或 FM 收音機錄音檔
	DEL ALL VOICE (刪除全部錄音)	刪除所有的語音或 FM 收音機錄音檔
	結束	
系統資訊		
結束		

1. 按一下 [功能表] 按鈕，接著將 [功能表] 按鈕往右或往左推，選取您要的功能。
2. 按一下 [功能表] 按鈕，選取 [MUSIC(MP3 音樂)] 進入音樂播放模式。

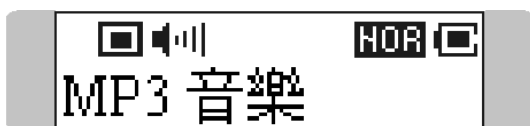

3. 按下 [功能表] 按鈕，並將 [功能表] 按鈕往右推一次，選取 [VOICE(錄音音樂)]，進入語音播放模式。

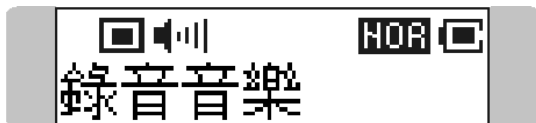

4. 按下 [功能表] 按鈕選取 [FM RADIO(FM 收音機)] 進入 FM 收音機廣播模式。

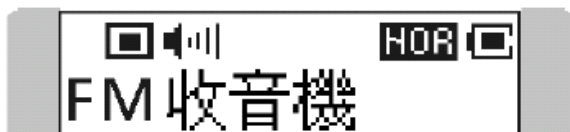

5. 按下 [功能表] 按鈕選取 [SETTINGS(功能設定)] 進入設定模式。在設定模式中，您可以調整不同的功能。

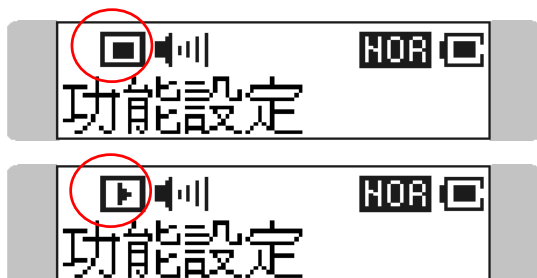

注意：您可在音樂播放過程中，或音訊播放停止之後，調整功能表設定底下的所有項目。

6. 按下 [功能表] 按鈕，選取 [DELETE FILE(刪除檔案)]，刪除音樂或語音檔案。

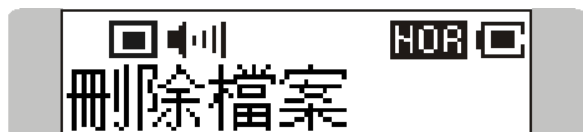

7. 選取 [ABOUT(系統資訊)] 可讀取此 Acer 五合一多功能碟的重要相關資訊。

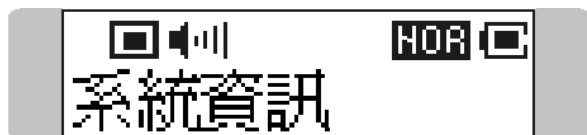

8. 選取 [RECORD(錄音)]，可經由 MIC 或 FM 收音機電台開始錄音。



9. 選取 [EXIT(離開)] 返回音樂播放模式。

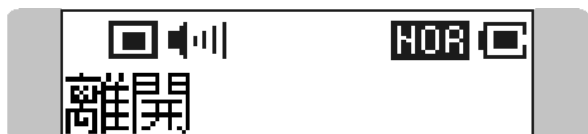

其他設定

背光

您可在此背光設定下，設定一個自動關閉液晶螢幕背光的時間。

1. 按一下 **[功能表]** 按鈕，接著將 **[功能表]** 按鈕往右推三次，現在螢幕上應該會出現 **SETTINGS(功能設定)** 的訊息。

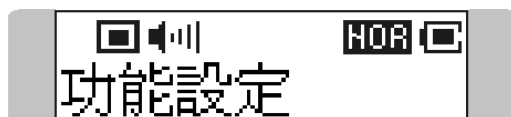

2. 再按下 **[功能表]** 按鈕，接著將 **[功能表]** 按鈕往右推兩次來選取 **[BACKLIGHT(螢幕背光設定)]**。當 **BACKLIGHT(螢幕背光設定)** 訊息出現在畫面上之後，再按下 **[功能表]** 按鈕。

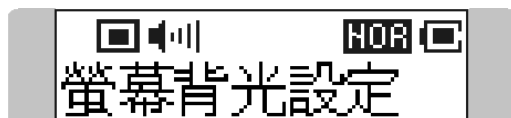

3. 現在將 **[功能表]** 按鈕往右或往左推，選取一個關閉液晶螢幕背光的時間。若選取 **[DISABLE(功能關閉)]**，液晶螢幕的背光將會一直顯著。

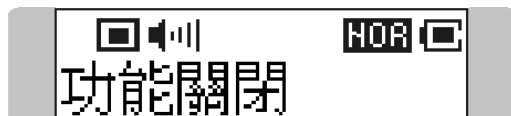

4. 決定好某個選項之後，按一下 **[功能表]** 按鈕來確認該選項。

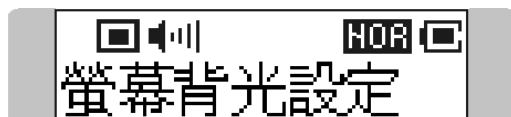

對比

您可在此對比設定下，設定液晶螢幕的對比。

1. 按一下 **[功能表]** 按鈕，接著將 **[功能表]** 按鈕往右推三次，現在螢幕上應該會出現 **SETTINGS(功能設定)** 的訊息。

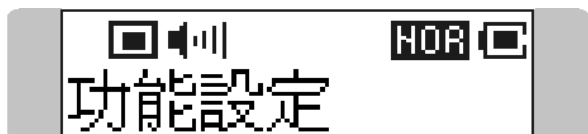

2. 再按 **[功能表]** 按鈕，接著將 **[功能表]** 按鈕往右推三次，選取 **[CONTRAST(螢幕對比設定)]**。當 **CONTRAST(螢幕對比設定)** 訊息出現在畫面上之後，再按下 **[功能表]** 按鈕。

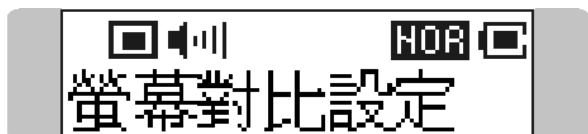

3. 現在將 **[功能表]** 按鈕往右或往左推，增加或減少對比值。

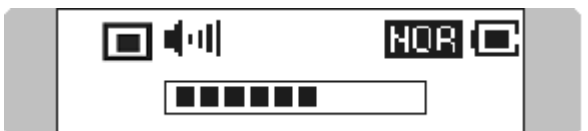

4. 決定好某個選項之後，按一下 **[功能表]** 按鈕來確認該選項。

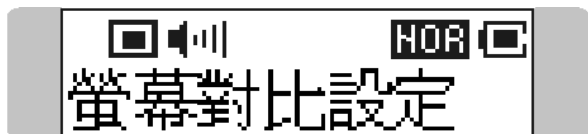

電源關閉

您可在此電源關閉設定下，設定一個自動關閉此五合一多功能碟的時間。

1. 按一下 **[功能表]** 按鈕，接著將 **[功能表]** 按鈕往右推三次，現在螢幕上應該會出現 **SETTINGS(功能設定)** 訊息。



2. 再按下 **[功能表]** 按鈕，接著將 **[功能表]** 按鈕往右推四次來選取 **[POWER OFF(自動關機設定)]**。當 **POWER OFF(自動關機設定)** 訊息出現在畫面上之後，再按下 **[功能表]** 按鈕。



3. 現在將 **[功能表]** 按鈕往右或往左推，選取一個關閉五合一多功能碟的時間。若選取 **[DISABLE(功能關閉)]**，五合一多功能碟的電源將會一直開啓。



4. 決定好某個選項之後，按一下 **[功能表]** 按鈕來確認該選項。

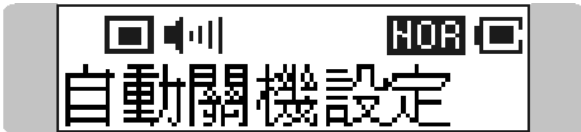

錄音取樣頻率

您可在此錄音取樣頻率設定下，依需要設定取樣頻率。

1. 按一下 **[功能表]** 按鈕，接著將 **[功能表]** 按鈕往右推三次，現在螢幕上應該會出現 **SETTINGS**(功能設定) 的訊息。

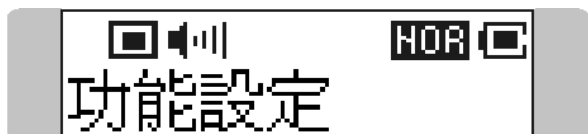

2. 再按下 **[功能表]** 按鈕，接著將 **[功能表]** 按鈕往左推三次來選取 **[RECORD RATE(錄音取樣頻率)]**。當 **RECORD RATE(錄音取樣頻率)** 訊息出現在畫面上之後，再按下 **[功能表]** 按鈕。

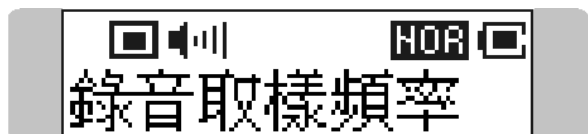

3. 現在將 **[功能表]** 按鈕往右或往左推，選取一個適當的取樣頻率。

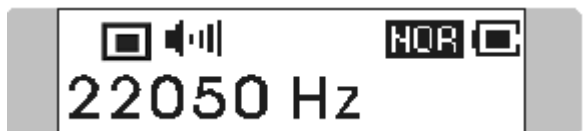

4. 決定好某個選項之後，按一下 **[功能表]** 按鈕來確認該選項。



註：在 FM 錄音模式下，系統已改善為立體錄音，錄音取樣頻率(Record Rate)之最高設定值為 22050Hz。

語言

您可在此語言設定下，設定一個您要的介面語言。

1. 按一下 **[功能表]** 按鈕，接著將 **[功能表]** 按鈕往右推三次，現在螢幕上應該會出現 **SETTINGS(功能設定)** 的訊息。

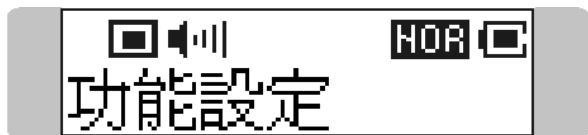

2. 再按下 **[功能表]** 按鈕，接著將 **[功能表]** 按鈕往左推兩次來選取 **[LANGUAGE(語言設定)]**。當 **LANGUAGE(語言設定)** 訊息出現在畫面上之後，再按下 **[功能表]** 按鈕。

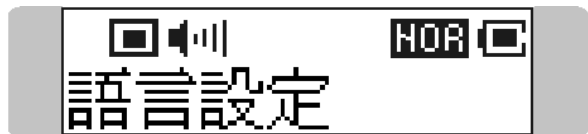

3. 現在將 **[功能表]** 按鈕往右或往左推，選取一個您要的語言。



4. 決定好某個選項之後，按一下 **[功能表]** 按鈕來確認該選項。

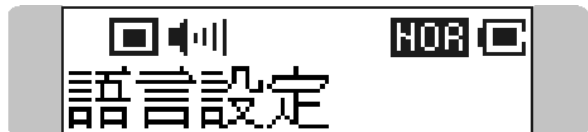

USB 快閃磁碟

此五合一多功能碟可讓使用者將個人資料 (檔) 以不同的格式存到其記憶體內。若您喜歡，也可將此五合一多功能碟視為一台小巧精緻的可攜式硬碟。要將資料存到此五合一多功能碟的記憶體內，只要將它連至您的電腦，然後使用 **Windows 檔案總管** 來管理您的資料。

附錄 A. 規格

Acer 五合一多功能碟	
實體尺寸	95.7 (W) x 30(D) x 18.8(H) 公釐
實體重量	不含電池為 33 公克，含電池 41 公克
操作溫度	0 °C ~ 45°C
保存溫度	-20°C ~ +70 °C
音訊規格	輸出：60mW rms (30mW / 聲道) 頻率：20 到 20K Hz SNR：>90dB
液晶螢幕模組	尺寸：29.5(L) x 11(W) 公釐 (96 x 25 像素)
記憶體大小	256/512 MB
I/O 輸入	1. 立體音訊輸出，3.5mm 2. LINE-IN 輸入，3.5mm 3. USB 接頭
EMI 和安全性	BSMI, FCC B 級 & CE
介面語言	英文、繁體中文
附有鍊帶的耳機	立體聲輸入：3mW (Max input 15mW)
電池	鋰電池組
手冊	英文、繁體中文
USB 纜線	100 公分

宏碁網址：<http://www.acer.com.tw>

客服中心電話：02-2696-0099

服務時間：星期一～星期六 9:00~21:00

